



РУКОВОДСТВО ПО ЭКСПЛУАТАЦИИ



Модели MZ135DZ – MZ165DP – MZ180TZ

Винные погреба для хранения и соблюдения температурного режима

1. ОБЩИЕ УКАЗАНИЯ ПО ТЕХНИКЕ БЕЗОПАСНОСТИ

Для обеспечения безопасности и правильного использования перед установкой и первым использованием прибора внимательно прочтите данное руководство пользователя, включая содержащиеся в нем советы и предупреждения.

Чтобы избежать ненужных ошибок и несчастных случаев, нужно убедиться, что люди, использующие прибор, хорошо осведомлены о работе устройства и правилах безопасности его использования. Сохраняйте инструкцию и убедитесь, что она будет вместе с прибором, если захотите его продать или куда-либо переместить, что бы все, кто использует прибор, были проинформированы по технике безопасности и о функционале устройства. В целях сохранности жизни и имущества соблюдайте меры безопасности, описанные в данной инструкции пользователя, т.к. производитель не несет ответственности за ущерб, причиненный прибором в случае неправильного его использования.

Безопасность детей и лиц с ограниченными возможностями

- Данное устройство может использоваться детьми старше 8 лет и лицами с ограниченными возможностями физического, сенсорного или умственного развития в присутствии лица, ответственного за их безопасность и осуществляющего надзор или инструктирование по вопросам использования прибора. Дети не должны играть с устройством. Очистка и техническое обслуживание не должны осуществляться детьми, если они младше 8 лет и не находятся под наблюдением.
- Держите упаковку в не доступном для детей месте для предотвращения удушения.
- Перед утилизацией устройства выньте вилку из розетки, отрежьте кабель как можно ближе к корпусу и снимите дверь, что бы дети при игре не закрылись изнутри.
- Храните устройство и шнур питания в месте, недоступном для детей младше 8 лет.
- ПРИМЕЧАНИЕ: дети между 3 и 8 лет могут загружать и разгружать прибор.

Общая безопасность

- ВНИМАНИЕ — Это устройство предназначено для работы в помещениях, таких как:
 - кухонные зоны персонала в магазинах, офисах и других рабочих средах;
 - фермерские дома и клиентами в гостиницах, мотелях и других жилых помещениях;
 - условия типа "постель и завтрак";
 - общественное питание и аналогичные помещения.
- ВНИМАНИЕ — Не храните внутри устройства горючие вещества, в том числе аэрозоли.
- ВНИМАНИЕ — При повреждении кабеля питания его замена должна осуществляться производителем или дилером с квалифицированным персоналом, чтобы избежать риска поражения электрическим током.
- ВНИМАНИЕ — Не загораживайте вентиляционные отверстия и убедитесь, что циркуляция воздуха через них осуществляется без помех, особенно если шкаф встроен в нишу.
- ВНИМАНИЕ — Не повреждайте контур системы охлаждения (хладагент).
- ВНИМАНИЕ — Не используйте электрические приборы внутри шкафа, за исключением одобренных изготовителем.
- ВНИМАНИЕ — Система охлаждения и теплоизоляция содержат горючие вещества. Утилизируйте устройство только в специализированных пунктах. Не подвергайте устройство воздействию открытого огня.

Охлаждающая жидкость (хладагент)

В системе охлаждения устройства используется изобутан (R600a). Это природный газ, экологически не опасный, но тем не менее легко воспламеняющийся. Во время транспортировки и установки убедитесь, что ни один из компонентов системы охлаждения не поврежден. Помните, что хладагент (R600a) легко воспламеняется.

Опасность возгорания

Если контур хладагента был поврежден:

- Избегайте открытого огня и источников воспламенения.
- Тщательно проветривайте помещение, в котором находится прибор. Опасно каким-либо образом изменять технические характеристики или модифицировать этот продукт. Любое повреждение шнура может привести к короткому замыканию, возгоранию и/или поражению электрическим током.

Электробезопасность

Не удлинняйте каким-либо способом шнур питания.

- Убедитесь, что розетка не повреждена. Плохая розетка может привести к перегреву и возгоранию.
- Убедитесь в доступности розетки, к которой подключено устройство.
- При отсоединении от розетки не тяните за провод кабеля питания.
- Если штепсель поврежден, не вставляйте вилку питания. Существует риск поражения электрическим током или пожара.
- Не используйте устройство, если плафон внутреннего освещения находится не на месте. Устройство работает от однофазной сети 220~240В/50Гц. Прибор должен быть подключен к розетке с заземлением в соответствии с рекомендациями по силе тока. На приборе стоит автоматический регулятор напряжения более 350 Вт. Для прибора должна использоваться специальная розетка вместо общей с другими электроприборами. Его вилка должна соответствовать розетке с проводом заземления.

Ежедневное использование

- Холодильный прибор не предназначен для использования в качестве встроенного устройства.
- Это устройство предназначено только для хранения вина. Рекомендуется установить температуру 120С.
- Не храните внутри устройства горючие жидкости и взрывчатые вещества. Существует опасность взрыва.
- Не используйте другие электрические устройства внутри прибора (блендеры, миксеры и т.д.).
- При отключении прибора всегда вынимайте вилку из розетки. Не тяните за провод кабеля питания.
- Не ставьте горячие предметы рядом с пластиковыми компонентами данного прибора.
- Следует строго соблюдать рекомендации по хранению приборов при эксплуатации. См. соответствующие инструкции по хранению.
- Не подвергайте устройство воздействию солнечных лучей.
- Устройство следует держать вдали от огня свечей и других источников открытого пламени, чтобы избежать риска возгорания.
- Прибор предназначен для хранения продуктов питания и/или напитков в обычном домашнем обиходе, как описано в данной инструкции.
- Это устройство тяжелое. Будьте осторожны при его перемещении.
- Никогда не используйте основание, ящики, двери и т.п. в качестве опоры или чтобы вставать на них.
- Во избежание падения предметов, которые могут привести к травмам или повреждению прибора, не перегружайте дверные стойки и не кладите слишком много продуктов в ящики для хранения.

Осторожно! Уход и чистка

Перед началом технического обслуживания выключите прибор и выньте вилку из розетки.

- Не чистите прибор металлическими предметами, пароочистителем, эфирными маслами, органическими растворителями или абразивными чистящими средствами.
- Не используйте острые предметы для удаления инея с прибора. Используйте пластиковый скребок.

Важная информация об установке!

- Для подключения к электросети внимательно следуйте инструкциям, приведенным в данном руководстве.
- Распакуйте устройство и осмотрите его на предмет наличия повреждений. Не подключайте прибор при наличии повреждений, сообщите о них продавцу. В этом случае сохраните упаковку от прибора.
- Для правильной работы системы охлаждения рекомендуется подождать не менее 24 часа, прежде чем подключать устройство.
- Обеспечьте эффективную вентиляцию вокруг устройства. Для этого следуйте инструкциям по установке.
- Избегайте контакта горячего компрессора/конденсатора со стенами, чтобы предотвратить риск возникновения пожара. Следуйте инструкциям по установке.
- Не устанавливайте устройство вблизи радиаторов отопления или рядом с кухонной плитой.
- Убедитесь в доступности розетки после установки устройства.
- Убедитесь, что шнур устройства нигде не зажат и не поврежден.

Сервисное обслуживание и запасные части

- Все электротехнические работы с устройством должны выполняться квалифицированным специалистом или компетентным лицом.
- Данное устройство должно обслуживаться в авторизованном сервисном центре с использованием только оригинальных запасных частей.

Оригинальные функциональные запасные части в соответствии с РЕГЛАМЕНТОМ (ЕС) 2019/2019 (Приложение II, пункт 3) предоставляются профессиональным специалистам и пользователям устройства в течение 7 или 10 лет (список в Приложении II, пункт 3.а.1 и 3.а.2) с момента выпуска на рынок последней единицы модели.

Список запасных частей и порядок их заказа (профессиональный/специальный доступ) есть на следующем веб-сайте: www.interfroidservices.fr или по почте по адресу: FRIO – Interfroid Services, 143 Bd Pierre Lefaucheux – 72230 ARNAGE. Другие функциональные запасные части, не указанные в регламенте EC2019/2019, доступны в течение 10 лет для погребов, 7 лет – для Frigelux dom.

Гарантия производителя на запасные части составляет 1 год.



Внимание: не используйте механические устройства или другие средства для того, чтобы ускорить процесс размораживания, кроме рекомендованных изготовителем.



Внимание: Не загромождайте вентиляционные отверстия в корпусе прибора.



Не храните в приборе аэрозольные баллончики с горючим газом или аналогичные им предметы.



Внимание: Не повреждайте контур хладагента.



Холодильные устройства, работающие на изобутане (R600a), нельзя размещать рядом с источником воспламенения (например, возле открытых электрических контактов) или там, где хладагент может собираться в случае утечки. Тип хладагента указан на табличке производителя шкафа.



Внимание: не используйте электроприборы в отделениях хранения, если они не имеют тип, рекомендуемый изготовителем.



Этот продукт отвечает всем европейским требованиям безопасности.

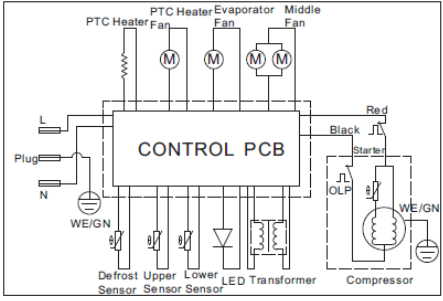

2. ТЕХНИЧЕСКИЕ ДАННЫЕ

Ниже приведен пример заводской таблички:

Cave à vin/ wine cellar		
Référence	MZ135DZ	<h3>ELECTRIC DIAGRAM</h3> <p>Schéma électrique</p> 
Service Ref	MZ135DZ/1	
S/N		
Modèle usine	USF-128D	
Classe climatique	N/ST	
Volume Total Net	387 L	
Consommation d'énergie annuelle	195 kWh/an	
Consommation jour d'énergie à 16°C	0.135 kWh/24h	
Consommation jour d'énergie à 32°C	0.937 kWh/24h	
Gaz réfrigérant / Quantité	R600A/50g	
Agent isolant	Cyclopentane	
Voltage	220-240 V	
Fréquence	50 Hz	
Ampérage	0.70A	
Puissance maximum	130W	
Puissance de la lampe	1.5W	
Classe de protection contre les chocs électriques	II	

Made in PRC

FRIO Entreprise – La Sommelière
143 Bld Pierre Lefauchaux
72230 Arnage (France)

Технические и электрические данные прибора указаны на табличке производителя, прикрепленной к внутренней стенке или в задней части изделия (в зависимости от модели).

Мы рекомендуем Вам занести серийный номер изделия и нужную информацию (техническая работа, запрос о помощи и т.д.) в поле ниже до установки шкафа:

После установки и подключения изделия доступ к серийному номеру может быть осложнен.

ВНИМАНИЕ: Эта информация необходима при обращении для технического обслуживания, без нее техническое обслуживание невозможно.

3. ОПИСАНИЕ ПРИБОРОВ

ОПИСАНИЕ ПРОДУКТА: MZ135DZ/MZ165DP

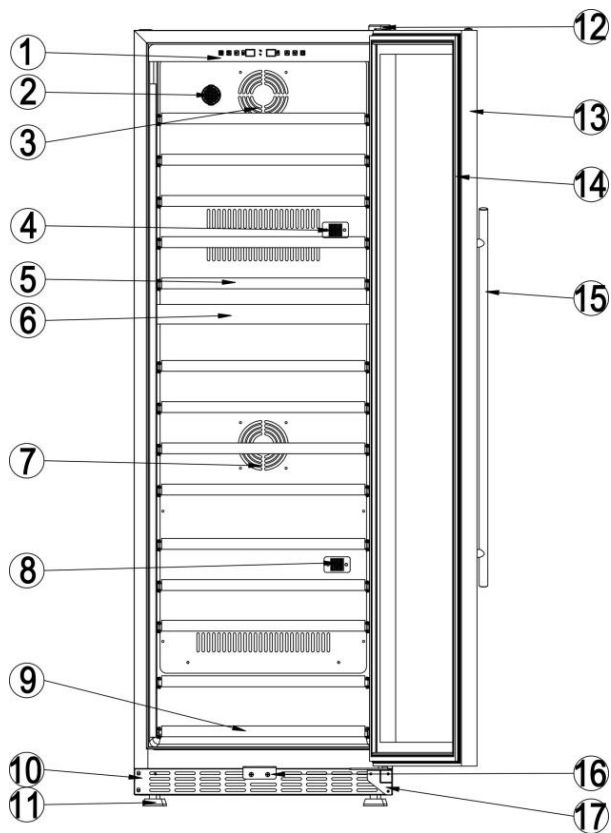

1	Панель управления
2	Воздухообменный вентилятор
3	Деревянная полка
4	Сенсорный датчик
5	Дефлектор
6	Фильтр с активным углем
7	Воздухообменный вентилятор
8	Сенсорный датчик
9	Деревянная полка небольшого размера
10	Вентиляционное основание
11	Регулируемые ножки
12	Верхняя петля
13	Уплотнитель двери
14	Стеклопанель двери
15	Ручка
16	Блокировка
17	Нижняя петля

ОПИСАНИЕ ПРОДУКТА: MZ180TZ

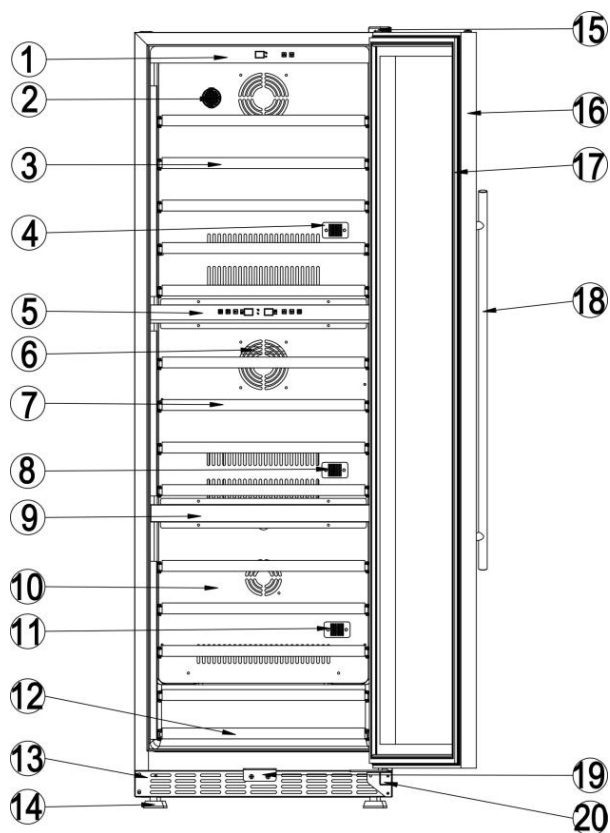

1	Панель управления
2	Фильтр с активным углем
3	Деревянная полка
4	Сенсорный датчик
5	Дефлектор
6	Вентилятор
7	Деревянная полка
8	Сенсорный датчик
9	Дефлектор
10	Нижний воздухообменный вентилятор
11	Сенсорный датчик
12	Небольшая деревянная полка
13	Вентилятор
14	Регулируемые ножки
15	Верхняя петля
16	Уплотнитель двери
17	Стеклянная дверь
18	Ручка
19	Блокировка
20	Нижняя петля

Чтобы узнать больше о вашем продукте, обратитесь к онлайн-базе данных EPREL. Вся информация про холодильное устройство доступна на базе EPREL (Европейская база данных продуктов для энергетической маркировки), определяющаяся в Делегированном регламенте комиссии (ЕС) 2019/2016. При помощи этой базы данных Вы ознакомитесь со всей информацией и технической документацией Вашего холодильного устройства. Получить доступ к базе данных можно отсканировав QR-код на этикетке вашего устройства или перейдя по ссылке www.ec.europa.eu и ввести в поиске ваш холодильный прибор.

Заявленный объем

Заявленная вместимость – максимальная вместимость с определенным количеством полок, которая варьируется в зависимости от модели устройства. Этот стандарт рассчитан на бутылки традиционного типа Бордо объемом 75 литров. Другой тип бутылок или добавление полок значительно сократит объем хранения.

Рекомендации по комбинации полок

Что бы максимально эффективно использовать энергию холодильного прибора рекомендуем применить следующую комбинацию полок:

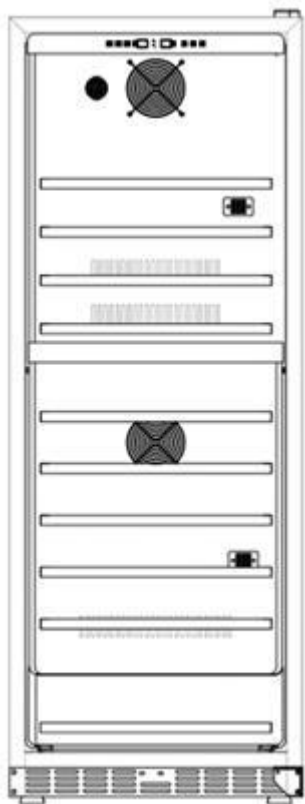

MZ135DZ/MZ165DP MZ180TZ
10 полок в комплекте и 1 «полуполка»

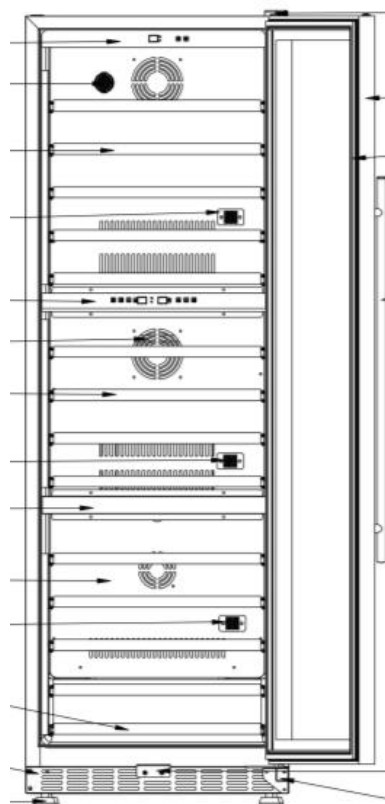

MZ180TZ

3. ИНСТРУКЦИИ ПО УСТАНОВКЕ

Перед использованием устройства:

- Удалите внешнюю и внутреннюю упаковку.
- Оставьте устройство в вертикальном положении в состоянии покоя в течение примерно 24 часов до его ввода в эксплуатацию. Это позволит уменьшить вероятность сбоя в работе системы охлаждения из-за транспортировки.

- Протрите устройство изнутри с помощью мягкой ткани и теплой воды.
- При утилизации вашего прибора, пожалуйста, выберите санкционированное место переработки.
- Устанавливайте устройство на гладкое и прочное основание, способное выдержать вес устройства с полной загрузкой. При необходимости отрегулируйте поверхность прибора с помощью передних ножек выравнивания в нижней части устройства.
- Не перекрывайте вентиляционные отверстия устройства.
- Устройство должно свободно стоять, не прикасаясь к стенкам помещения.
- Включите устройство к розетке, оставляя зазор между стеной и задней стенкой шкафа в 30 мм. Будьте осторожны при эксплуатации шкафа. Шкаф должен стоять идеально ровно. Выравнивайте положение шкафа с помощью спиртового уровня. Это предотвратит нестабильность, вызванную шумом и вибрацией, и обеспечит идеальную герметизацию двери.
- Устройство предназначено только для хранения вина.
- В устройстве используется хладагент с высокой воспламеняемостью. Во избежание несчастных случаев берегите охлаждающую трубу во время транспортировки.
- Устройство предназначено только для хранения вина.
- В устройстве используется хладагент с высокой воспламеняемостью. Во избежание несчастных случаев берегите охлаждающую трубу во время транспортировки.

Осторожно

- Храните вино в запечатанных бутылках.
- Не перегружайте шкаф.
- Не открывайте дверь без необходимости.
- Не закрывайте полки алюминиевой фольгой или любым другим материалом, который может препятствовать правильной циркуляции воздуха.
- Если винный шкаф остается пустым в течение длительного времени, рекомендуется отключить его от электросети, произвести очистку и оставить дверь приоткрытой для циркуляции воздуха и предотвращения образования плесени и неприятных запахов.

ВНИМАНИЕ: Не храните внутри устройства любые вещества, которые могут привести к возникновению пожара.

Температурный режим в помещении

В таблице указаны климатические классы устройств со значениями диапазона температур окружающей среды, в которой они могут быть размещены:

КЛАСС	ОБОЗНАЧЕНИЕ	ТЕМПЕРАТУРА ОКРУЖАЮЩЕЙ СРЕДЫ (°C)
Умеренный расширенный	SN	От +10 до +32
Умеренный	N	От +16 до +32
Субтропический	ST	От +16 до +38
Тропический	T	От +16 до +43

Установка ручки

В шкафу есть ручка из нержавеющей стали, которая необходима для корректной работы прибора. Чтобы установить ручку, пожалуйста, следуйте приведенной ниже инструкции:

- Отодвиньте прокладку двери в том месте, где должна быть установлена ручка – вы увидите два специально отведенных отверстия для установки ручки. Прокладка легко смещается вручную, никаких инструментов не потребуется.
- При помощи двух винтов установите плотно ручку как показано ниже. Есть стопорные и плоские шайбы. (НЕ затягивайте их слишком сильно, т.к. можете повредить ручку и поверхность стеклянной двери).
- Установите прокладку двери в исходное положение.



Изменение поворота дверцы вашего прибора (только для MZ135DZ и MZ180TZ)

Устройство поставляется с дверью, открывающийся с левой стороны (петля с правой стороны устройства). Дверца этого прибора может открываться как с левой, так и с правой стороны. Что бы изменить сторону открывания двери прибора, пожалуйста, следуйте инструкциям и схеме, приведенным ниже.

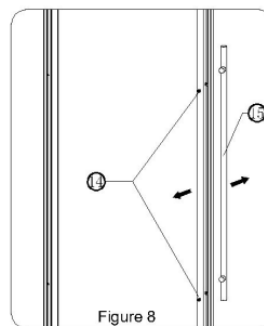
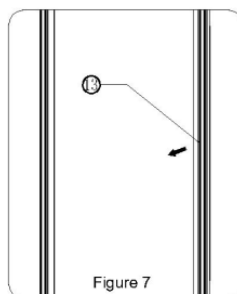
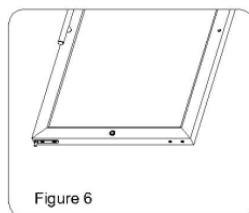
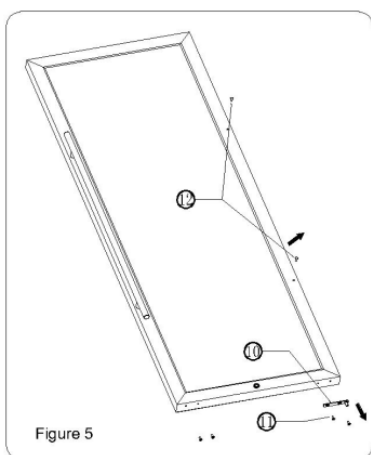
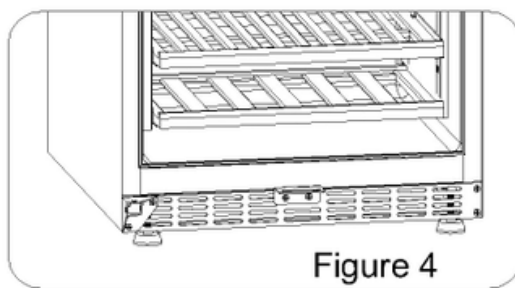
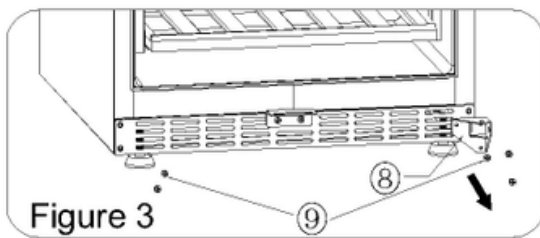
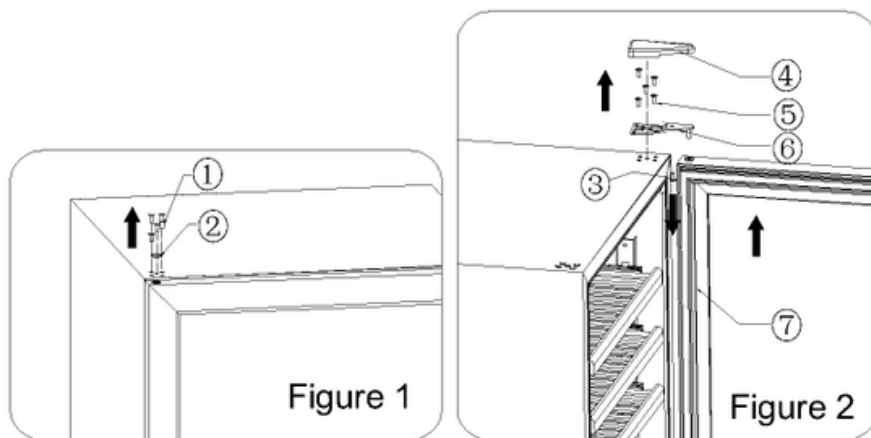

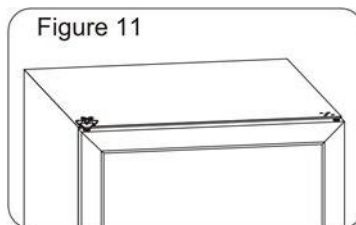
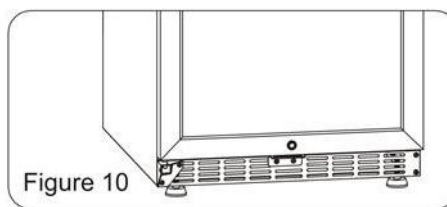
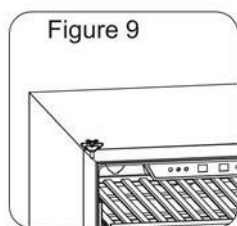

ПРИМЕЧАНИЕ: Все детали должны быть сохранены, что бы можно было бы поставить дверь обратно.

1. Что бы осторожно открыть декоративный гвоздь на верхней части шкафа используйте острые инструменты (figure 1).
2. Откройте под углом дверь, отвинтите винт от крышки дверных петель, затем снимите крышку верхней дверной петли. Отвинтите все винты на верхней дверной петле. Крепко держите стеклянную дверь и осторожно снимите ее после откручивания всех винтов (figure 2).
3. Снимите винт нижней дверной петли и левый боковой винт переднего вентиляционного отверстия (figure 3), а затем установите нижнюю дверную петлю в указанное положение на противоположной стороне (figure 4).
4. Снимите винт дверной ручки, затем снимите нижний винт левой стороны двери и снимите нижнюю опору двери (figure 5). Установите нижнюю опору двери на противоположную сторону (figure 6).
5. Что бы освободить отверстие для винта ручки потяните за открытую среднюю часть дверной прокладки (figure 7). Снимите ручку и установите ее с противоположной стороны (figure 8).
6. Установите верхнюю дверную петлю на противоположную сторону и затяните винты (figure 9)
7. Установите вал стеклянной двери так, чтобы он был нацелен на вал нижней дверной петли (figure 10). Затем направьте верхнюю дверную петлю (figure 11), отрегулируйте дверь, устройство выровняется и затем затяните все стопорные винты.

Если необходимо, Вы также можете позвонить в службу поддержки клиентов для получения инструкций по изменению стороны открывания двери устройства.

Блокировка двери

В вашем устройстве есть замок и комбинация ключей. Ключи находятся в пластиковом пакете вместе с руководством пользователя. Что бы отпереть дверь вставьте ключ в замок и поверните его против часовой стрелки. Что бы запереть дверь выполните обратную операцию, предварительно убедившись что металлический штифт полностью зацеплен. Извлеките ключ и положите его в надежное место.

Сигнализация температуры

Если температура аномально высока на дисплее появится код ошибки «НН», если температура аномально низкая на дисплее появится код «LL».

6. ИНСТРУКЦИИ ПО ИСПОЛЬЗОВАНИЮ

Прежде чем ставить прибор убедитесь, что пол ровный и твердый, а помещение хорошо проветривается. Необходимо соблюдать среднюю температуру окружающей среды. Эта температура зависит от климатического класса устройства. ST-T: Данный холодильный прибор предназначен для использования при температуре окружающей среды от 16 °C до 43 °C

Если температура окружающей среды будет выше или ниже рекомендуемой, то это повлияет на производительность устройства и будет невозможно получить температуру в диапазоне от 5 до 20 °C.

В зависимости от того включена ли внутренняя лампочка или выключена, расположены ли бутылки в верхней/средней или нижней секции данные температуры могут колебаться.

Температура устройства в диапазоне от 5 до 20 °C также регулируется термостатом. Изменение температуры приводит к высокому потреблению электроэнергии. Если температура окружающей среды 25 °C, а устройство не загружено бутылками, то потребуются около 40 минут для снижения температуры в приборе до 5 °C.

Температурный режим в верхней зоне должен быть ниже, чем температурный режим нижней зоны прибора (около 2 °C). Идеальная температура, которую можно установить, составляет 10 °C для верхней зоны и 12 °C для нижней зоны устройства.

Мы гарантируем, что температура в приборе будет поддерживаться до тех пор, пока он работает и если он используется в нормальных условиях помещения. На температуру внутри прибора и его электропотребление влияют многие факторы, например, температура окружающей среды, воздействие солнца, количество хранящихся бутылок и т.п. Небольшие изменения температуры – это совершенно нормально.

Панель управления MZ135DZ/MZ165DP

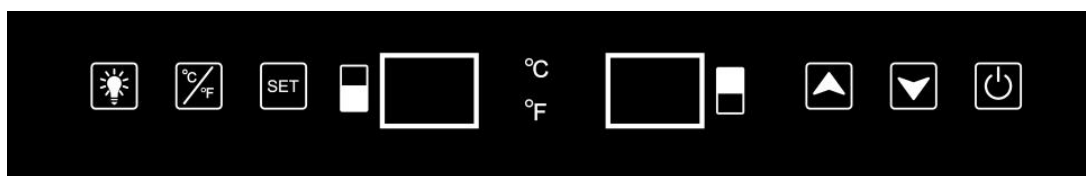

ИНДИКАТОР работы компрессора: во время работы компрессора горит красная лампочка. Когда он перестает работать, красный свет гаснет.

ВЕРХНЯЯ КАМЕРА: отображение температуры верхней камеры.

НИЖНЯЯ КАМЕРА: отображение температуры нижней камеры.



СВЕТ °C/°F: °C показывает температуру по Цельсию, °F – по Фаренгейту.

КНОПКА °C/°F: кнопка переключения режимов по Цельсию и Фаренгейту.

Управление кнопками

Кнопка УСТАНОВКИ верхней камеры: кнопка установки температуры. После нажатия этой кнопки температура увеличивается на 1 °C или 1 °F. Диапазон настройки для **MZ135DZ** находится между 5 °C ~12 °C (41 °F~54 °F). Для **MZ165DP** – от 12 °C до 20 °C.

Кнопка УСТАНОВКИ нижней камеры: кнопка установки температуры. После нажатия этой кнопки температура увеличивается на 1 °C или 1 °F. Диапазон настройки для **MZ135DZ** находится между 12 °C ~20 °C (54 °F~68 °F). Для **MZ165DP** – от 5 °C до 20 °C.

СВЕТ: Кнопка  для включения/выключения света. При однократном нажатии  кнопки автоматически включается постоянная подсветка.

Кнопка ВКЛЮЧЕНИЯ/ВЫКЛЮЧЕНИЯ: кнопка включения/выключения питания. Нажмите на кнопку – питание включится, нажмите еще раз – выключится.

Примечание: компрессор начнет работать примерно через 5 минут после включения питания и закончит работу после его выключения. Температура внутри устройства будет колебаться и влиять на охлаждающий эффект, если температура слишком высокая или низкая.

Панель управления MZ180TZ

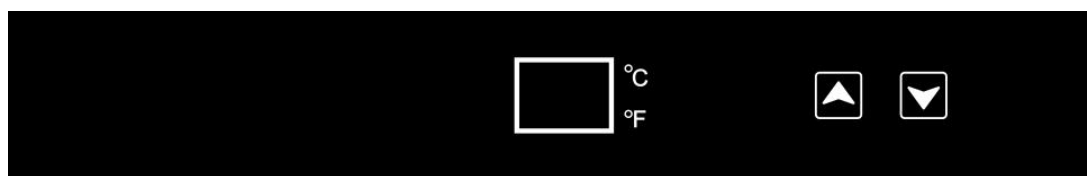

(Верхняя панель управления)

ИНДИКАТОР работы компрессора: во время работы компрессора горит красная лампочка. Когда он перестает работать, красный свет гаснет.

Кнопка SET: кнопка настройки температуры. При нажатии кнопки температура увеличится на 1 °C или 1 °F. Диапазон настройки находится между 5 °C~20 °C (41 °F~68 °F).

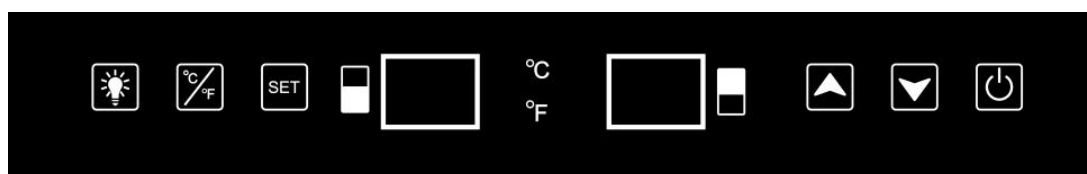

(Средняя и нижняя панели управления)

ИНДИКАТОР работы компрессора: во время работы компрессора горит красная лампочка. Когда он перестает работать, красный свет гаснет.

ВЕРХНЯЯ КАМЕРА: отображение температуры верхней камеры.

НИЖНЯЯ КАМЕРА: отображение температуры нижней камеры.



СВЕТ °C/°F: °C показывает температуру по Цельсию, °F – по Фаренгейту.

КНОПКА °C/°F: кнопка переключения режимов по Цельсию и Фаренгейту.

Управление кнопками

Кнопка УСТАНОВКИ средней камеры: кнопка установки температуры. После нажатия этой кнопки температура увеличивается на 1 °C (34 °F). Диапазон настройки находится между 5 °C ~12 °C (41 °F~54 °F).

Кнопка УСТАНОВКИ нижней камеры: кнопка установки температуры. После нажатия этой кнопки температура увеличивается на 1 °C (34 °F). Диапазон настройки находится между 12 °C ~20 °C (54 °F~68 °F).

СВЕТ: Кнопка  для включения/выключения света. При однократном нажатии кнопки автоматически включается постоянная подсветка. 

Кнопка ВКЛЮЧЕНИЯ/ВЫКЛЮЧЕНИЯ: кнопка включения/выключения питания. Нажмите на кнопку – питание включится, нажмите еще раз – выключится.

Примечание: компрессор начнет работать примерно через 5 минут после включения питания и закончит работу после его выключения. Температура внутри устройства будет колебаться и влиять на охлаждающий эффект, если температура слишком высокая или низкая.

Смена полки

Сделайте так, как показано ниже, если вам нужно вытащить или изменить полки

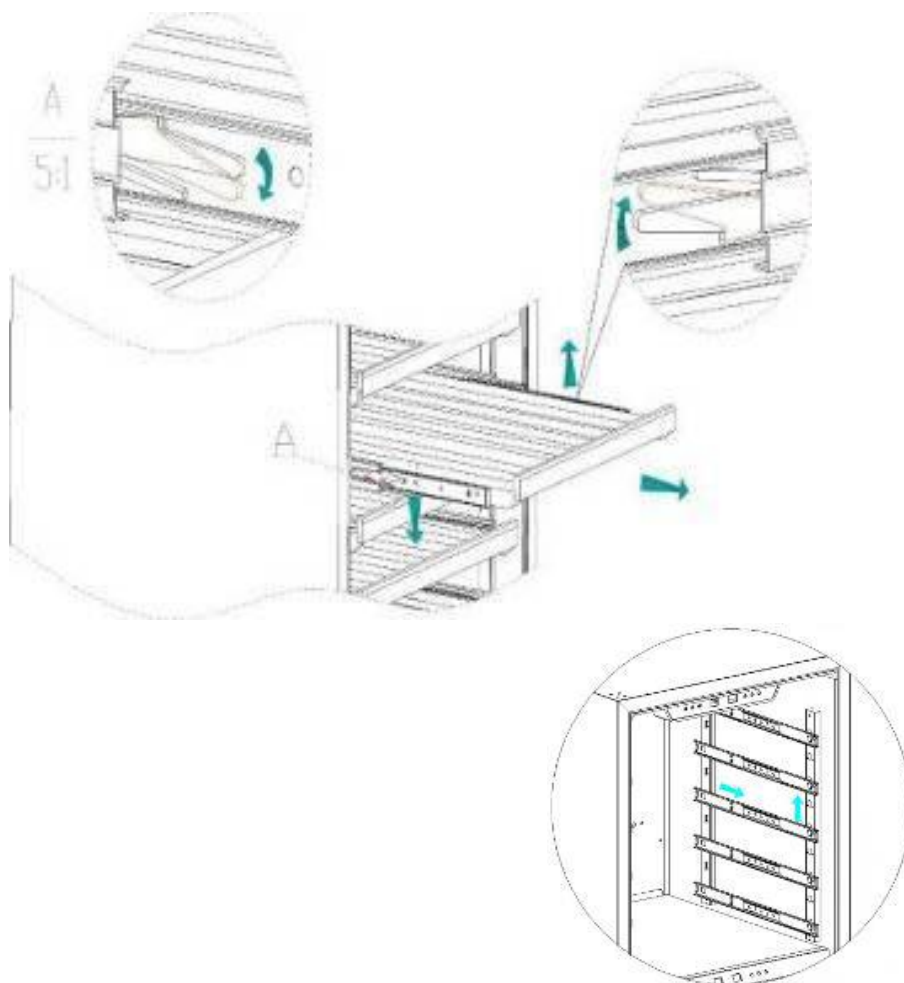

Пластиковая защелка



1. Снимите все бутылки с полки.
2. Потяните полку на себя.
3. Найдите маленькую пластиковую защелку.
4. Нажмите вверх на пластиковую защелку с левой стороны полки.
5. Нажмите на пластиковую защелку с правой стороны полки.
6. Потяните полку на себя.

Размещение и хранение вин

Несколько общепринятых способов размещения вин:

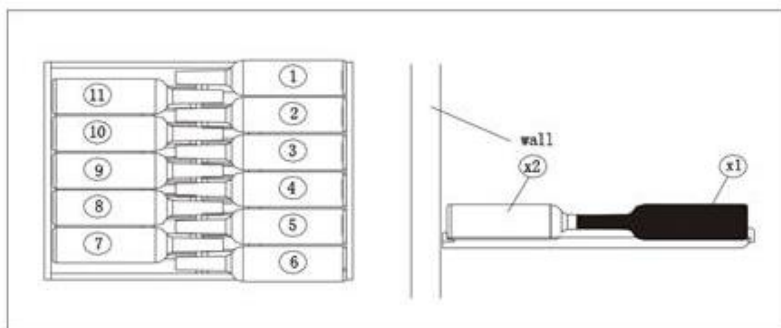
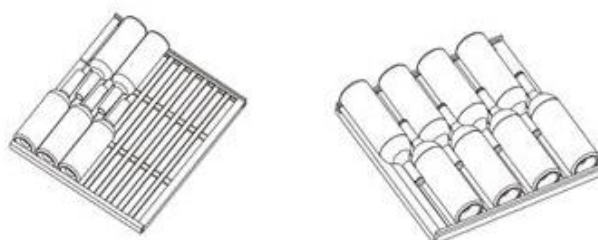
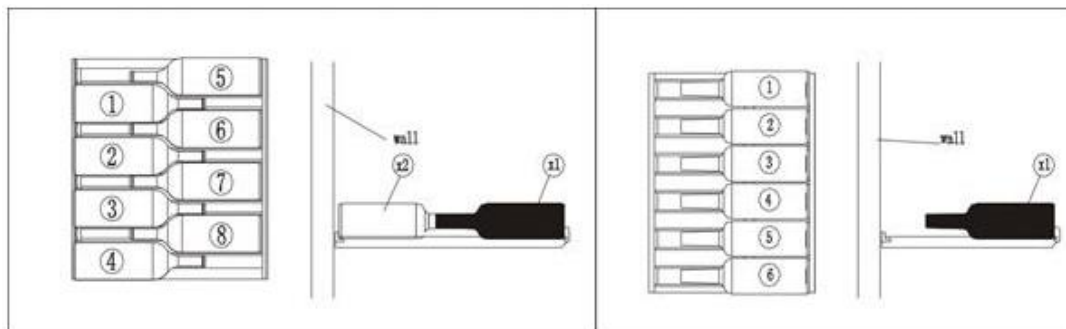

Ваш шкаф был спроектирован так, что бы Вы могли в полной безопасности хранить максимальное количество бутылок.

Вина рекомендуется распределять поровну.

Лучшая температура для красных вин - 11-18 °С; для белых вин - 6-12 °С.

6. ОСЛУЖИВАНИЕ УСТРОЙСТВА

Перед чисткой винного шкафа (это необходимо делать регулярно) отключите его от электросети, вынув вилку из розетки или отключив автоматический выключатель.

Перед первым использованием устройства и в последствии рекомендуется регулярно мыть внутренние поверхности и внешние стенки прибора (лицевую, боковые и верхнюю поверхности) тёплой водой с небольшим количеством моющего средства. Для мытья прибора используйте чистую воду и, прежде чем снова включать его, дайте всем поверхностям высохнуть. Не используйте для мытья винного шкафа растворители и абразивные губки.

При первом включении прибора может присутствовать неприятный остаточный запах. В этом случае оставьте устройство пустым на несколько часов.

Если отключили электроэнергию

Большинство отключений электроэнергии устраняется в течение короткого времени. Если электроэнергию отключат на 1 или 2 часа, то это не повлияет на температуру в вашем приборе. Во время таких отключений электроэнергии старайтесь как можно реже открывать дверь, чтобы защитить ваши вина. Если такое повторяется часто или бывает отключение электроэнергии на долгий срок, то примите меры для защиты вашего вина.

- Если прибор отключился или было отключено питание, что бы его снова включить необходимо подождать от 3 до 5 минут. Если Вы попытаетесь включить прибор раньше этого времени, то прибор все равно включится только через 3-5 минут.
- Выбранные и отображаемые температуры могут не совпадать при первом включении или после длительного выключения. Это нормально. Должно пройти несколько часов, прежде чем они стабилизируются.

Время отпуска

- **Короткий отпуск:** устройство можно оставить работающим во время отпуска продолжительностью менее трех недель.
- **Длительный отпуск:** если прибор не будет использоваться в течении нескольких месяцев, то нужно убрать все предметы из устройства и выключить его. Тщательно помойте и высушите снаружи и внутри прибора. Чтобы предотвратить появление запаха и плесени, оставьте дверь слегка приоткрытой.

Перемещение вашего прибора

- Отключите шкаф от электросети.
- Удалите все бутылки из шкафа и надежно закрепите все подвижные части (полки).
- Полностью вверните регулируемые ножки в основу, чтобы избежать их повреждения.
- Закрепите дверь клейкой лентой.
- Убедитесь, что прибор находится в вертикальном положении во время транспортировки. Также для защиты вне помещений используйте упаковочный или другой аналогичный защитный материал.

7. ВСЛУЧАЕ ВОЗНИКНОВЕНИЯ НЕИСПРАВНОСТИ

Несмотря на особое внимание, которое мы уделяем процессу производства, невозможно полностью избежать неисправностей. Прежде чем обращаться в сервисный центр, пожалуйста, убедитесь, что:

- Устройство подключено к электросети;
- Не произошло сбоя в электропитании;
- Появившаяся неисправность не относится к тем, что рассмотрены в таблице ниже.

ВАЖНО: Если кабель электропитания поврежден, замену должны произвести изготовитель, представитель изготовителя по сервисному обслуживанию или другой квалифицированный специалист.

Если эти проверки ничего не выявят, обратитесь к представителю изготовителя по сервисному обслуживанию.

ОСТОРОЖНО!

Перед проведением любых работ по техническому обслуживанию или ремонту отключите прибор от сети.

8. НЕИСПРАВНОСТИ И РЕШЕНИЯ

Ознакомьтесь со списком возможных неисправностей, прежде чем вызывать представителя сервисного центра. Возможно, вы сможете решить проблему самостоятельно.

Руководство по устранению неполадок

ПРОБЛЕМА	РЕШЕНИЕ
Винный шкаф не работает	Прибор не подключен. Прибор выключен. Сработал автомат или сгорел предохранитель.
Винный шкаф не охлаждает.	Неправильно настроена рабочая температура. В помещении слишком тепло. Дверь открывается слишком часто. Дверь закрыта не полностью. Прокладка двери неправильно герметизируется.
Включение и выключение происходит слишком часто	В помещении слишком тепло. В винный шкаф было помещено большое количество бутылок. Дверь открывается слишком часто. Дверь закрыта не полностью. Неправильно настроена рабочая температура. Прокладка двери неправильно герметизируется.
Не работает освещение	Шкаф не подключен. Сработал автомат или сгорел предохранитель. Перегорела лампочка. Освещение находится в режиме «ВЫКЛЮЧЕН».
Сильная вибрация	Прибор не выровнен по уровню. Шкаф касается стены – отодвиньте от стены и выровняйте его. Если сильная вибрация не проходит, выключите шкаф, выньте вилку из розетки и свяжитесь с тех. поддержкой сервисного центра.
Винный шкаф сильно шумит	Шум может исходить от потока хладагента, что является нормальным. Когда каждый цикл завершается, вы можете услышать звуки циркуляции хладагента в охладителе (булькающий звук). Сокращение и расширение внутренних стенок. Винный шкаф не выставлен по уровню.
Дверь не закрывается	Винный шкаф не выставлен по уровню. Дверь при перестановке не была установлена должным образом. Загрязнен уплотнитель двери. Полки находятся не на месте.

Если на дисплее появляется код ошибки (например, LL, NH или E1, E2 и т.д.), отключите устройство от сети и обратитесь в сервисный центр своего дилера.

Замена элементов освещения

В этом шкафу используется LED освещение. При замене не допускается использование другого типа светодиодов. Срок службы светодиодов, как правило, не меньше срока службы шкафа. Но если при всех мерах предосторожности при изготовлении вашего прибора, вам, все таки, понадобится заменить светодиоды, то, пожалуйста, обратитесь в отдел послепродажного обслуживания.

ОХРАНА ОКРУЖАЮЩЕЙ СРЕДЫ

Изделие соответствует действующим правилам обеспечения безопасности и директиве 2012/19/CE (WEEE) об отходах электрического и электронного оборудования.

Корректно утилизируя данный продукт, вы сможете предотвратить негативные последствия для окружающей среды и здоровья человека, которые могут быть вызваны при неправильном обращении с отходами данного продукта.

Символ перечеркнутого мусорного контейнера на приборе или сопроводительных документах означает, что после окончания эксплуатации винного шкафа, его необходимо перерабатывать отдельно от других бытовых отходов. Он должен быть сдан в пункт сбора для утилизации электрического/электронного оборудования или розничному продавцу, если вы покупаете аналогичный продукт.



Потребитель несет ответственность за сдачу прибора в пункт сбора для утилизации отходов электроники/электротехники по истечении срока эксплуатации. Своевременный и надлежащий сбор отслужившего свой срок оборудования и его экологически безопасная переработка позволяют предотвратить возможные негативные последствия для окружающей среды и здоровья людей и способствуют использованию вторичного сырья при производстве товаров. Более подробную информацию о времени и месте приема отслужившей свой срок бытовой техники можно получить у работников жилищно-коммунального хозяйства вашего района или в магазине розничной продажи, в котором вы приобрели винный шкаф.

ПРЕДУПРЕЖДЕНИЕ

Поскольку мы постоянно совершенствуем наши продукты в интересах наших клиентов, мы оставляем за собой право изменять технические характеристики без предварительного уведомления.

Гарантии для маркированных изделий La Sommeliere предоставляются исключительно официальными магазинами розничной торговли. Никакой раздел данного руководства не может расцениваться, как дополнительная гарантия. Компания La Sommeliere не несет ответственности за ошибки, технические или редакционные упущения в данном руководстве.

Настоящий документ не имеет обязательной юридической силы