

GASTRORAG

ПАСПОРТ БЛЕНДЕР МОДЕЛЬ В-179



ТЕХНИЧЕСКИЕ ДАННЫЕ

Модель: В-179

Описание: плавная регулировка скорости, 3 доп.режима (колка льда, пульсация на макс.скорости, смешивание на повышающейся скорости), стакан из поликарбоната емкостью 2 л с крышкой и мерным колпачком.

Габариты ДхШхВ: 210x200x440 мм

Мощность, кВт: 2,00

Параметры электросети: 220/50/1

Материал корпуса: нерж.сталь

Степень защиты: II

ОСНОВНЫЕ УКАЗАНИЯ ПО ТЕХНИКЕ БЕЗОПАСНОСТИ

Внимательно прочитайте инструкции по эксплуатации перед тем, как приступить к работе с оборудованием, и сохраните инструкции для использования в дальнейшей работе.

- Никогда не погружайте устройство в жидкости и защищайте его от повреждений острыми кромками. Не работайте с устройством, если у Вас мокрые руки. Если на устройстве есть влага, отключите его немедленно.
- Всегда отключайте изделие от источника питания, если оно остается без присмотра, а также перед его сборкой, разборкой или чисткой.
- Не разрешайте детям работать с устройством. Данное устройство не предназначено для использования лицами (включая детей) с физическими, сенсорными и умственными нарушениями, или лицами с недостаточным опытом и объемом знаний, если только эти лица не работают под наблюдением или получили соответствующие инструкции касательно использования устройства от лица, отвечающего за безопасность этих лиц.
- Если шнур питания поврежден, его должен заменить квалифицированный специалист во избежание опасности.
- Не приближайте пальцы к движущимся частям и смонтированным компонентам. Никогда не кладите пальцы и конечности на шарнирный механизм или внутрь шарнирного механизма.
- Используйте только те запасные части, которые поставляются изготовителем.
- Чтобы обеспечить безопасность детей, храните все упаковочные материалы (пластиковые мешки, коробки, полистироловые упаковки и т. д.) в недоступных для детей местах.
- Установите устройство на ровную, плоскую и стабильную рабочую поверхность.

УСТРОЙСТВО И КОМПОНЕНТЫ БЛЕНДЕРА

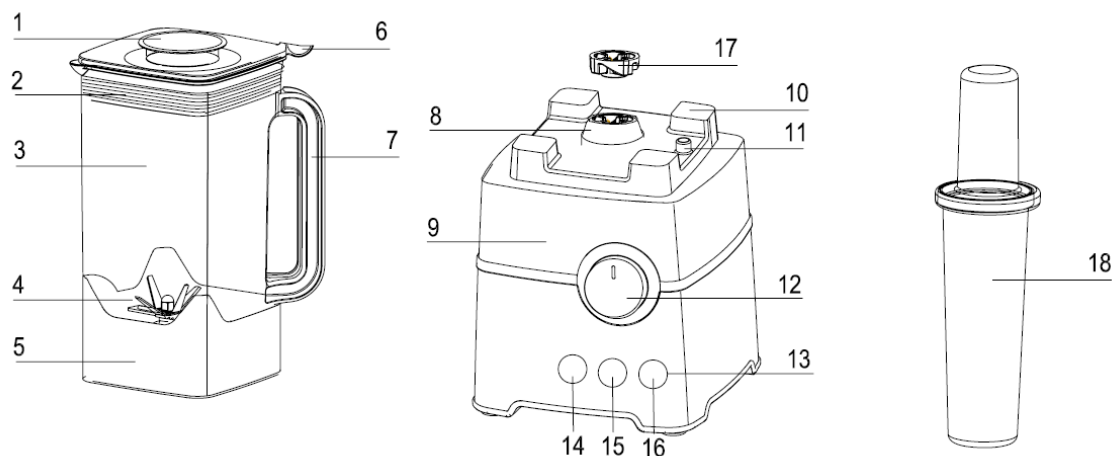

1	Мерный колпачок	10	Вибростойкая подставка
2	Уплотнение крышки	11	Автоматический аварийный выключатель
3	Стакан	12	Ручка управления скорости
4	Комплект лезвий	13	Кнопка задания режима
5	Основание стакана	14	--- Режим пульсации "P"
6	Крышка стакана с петлей	15	---- Режим колки льда "Crusher"
7	Ручка сосуда	16	---- Режим смешивания на повышающейся скорости "Smooth blending"
8	Муфта сцепления мотора	17	Муфта сцепления
9	Корпус двигателя блендера	18	Толкатель

МЕРЫ ПЕРЕД ПОДКЛЮЧЕНИЕМ ЭЛЕКТРОПИТАНИЯ

- Перед подключением питания, проверьте, соответствует ли тип питания и напряжение параметрам, указанным на шильдике.
- Перед тем, как использовать устройство в первый раз, снимите всю упаковочную бумагу и пластиковые мешки. Очистите соединительные элементы.

ПЕРЕКЛЮЧАТЕЛЬ

- Переключатель имеет три положения: режим “Mode”, стоп “0” и положения скорости “Speed”.



- После того, как вилку вставили в розетку, кнопка “P” будет мигать красным светом, что означает готовность устройства к работе.

Если мигающего красного света нет, проверьте, достаточно ли плотно установлен стакан в основании.

ПЕРЕКЛЮЧЕНИЕ В ПОЛОЖЕНИЕ “0”

- Этот регулятор скорости предназначен для остановки блендера или сброса его скорости.
- **Важно:** устройство будет работать только в том случае, когда эта переключающая ручка находится в начальном положении “0” при пуске.

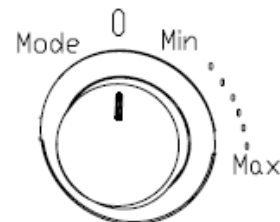

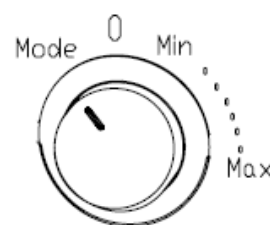

ПЕРЕКЛЮЧЕНИЕ В ПОЛОЖЕНИЕ РЕЖИМА (“Mode”)

- Переключите ручку в положение “Mode”, после чего три кнопки управления режимом будут подсвечены.



- Выберите нажатием режим колки льда (“Ice Crusher”)  или режим смешивания на

повышающейся скорости (“Smooth blending”)  . После нажатия, включается подсветка соответствующей кнопки. Повторное нажатие на эту же кнопку отменяет его функцию, и подсветка для всех 3 кнопок будет снова включена.

- Режим пульсации “P”  прекращается после того, как пользователь убирает палец с кнопки.

ОПИСАНИЕ РЕЖИМОВ

- Режим пульсации “P” – импульсная функция

Нажатие включает смешивание, отпускание отключает смешивание.

- Режим колки льда (“Ice Crusher”) – функция дробления

В этом режиме блендер работает **автоматически**: устройство будет работать в течение нескольких секунд, а затем остановится, после чего этот процесс повторяется несколько раз. Лёд, дроблёный в этом режиме, не будет измельчен до состояния пыли, и не будет приставать к стенкам сосуда.

- Режим смешивания на повышающейся скорости (“Smooth blending”)

В этом режиме блендер работает **автоматически**: скорость будет повышать до максимального значения, после чего блендер проработает 2 минуты и остановится.

ПЛАВНОЕ ПЕРЕКЛЮЧЕНИЕ СКОРОСТИ

- Для снижения скорости, переключайте ручку в направлении положения “Min”.
- Для увеличения скорости, переключайте ручку в направлении положения “Max”.

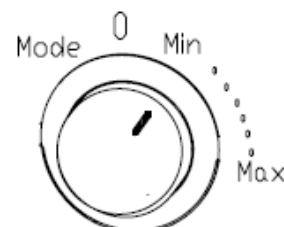

ИСПОЛЬЗОВАНИЕ БЛЕНДЕРА

- 1) Установите Стакан на Корпус двигателя блендера.
- 2) Добавьте ингредиенты в Стакан и закройте его Крышкой.
- 3) Вставьте вилку в розетку.
- 4) Выберите режим ("Mode") или режим скорости ("Speed Min...Max"), чтобы начать работу с оборудованием. Помните о том, что блендер работает только тогда, когда во время пуска ручка переключения находится в начальном положении "0". Если блендер не работает, переключите ручку в положение "0".

Советы: Для максимального количества моркови, равного 800 г и воды объемом 1200 мл, необходимо работать с максимальной скоростью "Max" в течение одного цикла, состоящего из 2 минут работы и перерыва в 1 минуту. Не работайте с блендером более 4 циклов. Перед следующим включением, охладите двигатель.

- 6) Ингредиенты можно добавлять в Стакан, сняв мерный колпачок, расположенный на крышке стакана.
- 7) Снимайте Стакан с Корпуса двигателя блендера только после остановки двигателя.

ИСПОЛЬЗОВАНИЕ ТОЛКАТЕЛЯ

Снимите мерный колпачок с крышки и вставьте цилиндр в отверстие на крышке.

Цилиндр пригоден для проталкивания всех видов пищи в стакан для смешивания ингредиентов.

ИСПОЛЬЗОВАНИЕ МУФТ СЦЕПЛЕНИЯ

Изделие поставляется с двумя дополнительными муфтами на тот случай, если исходная муфта изнашивается после многократных нагрузок.

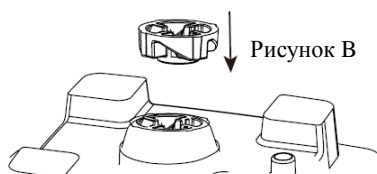
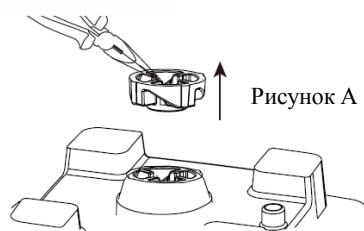

- 1) Зажмите старую муфту с помощью инструмента (например, плоскогубцев) **(Рис. А)**
- 2) Вставьте новую муфту, приложив усилие. **(Рис. В)**
- 3) Убедитесь, что верхняя часть новой муфты находится на **ОДНОМ УРОВНЕ** с верхней частью муфты сцепления мотора. **(Рис. С)**

ЧИСТКА ЛЕЗВИЙ

- Чтобы выполнить чистку, не пытайтесь разобрать узел с лезвиями. Это приведет к утечкам.
- Снимите сосуд с Корпуса двигателя блендера и удалите пищевые ингредиенты из сосуда.
Будьте осторожны и не пораньтесь острыми лезвиями.
- Добавьте в сосуд небольшое количество чистящего средства и воды, и включите **режим смешивания на повышающейся скорости ("Smooth blending")**.
- Добавьте в сосуд чистой воды и повторите указанную выше процедуру два раза.

ЧИСТКА БЛЕНДЕРА

1. Перед чисткой необходимо вынуть вилку из розетки питания.
2. Никогда не погружайте корпус устройства в воду!
3. Не используйте острые или абразивные приспособления или средства для чистки.
4. Для чистки внешней поверхности корпуса можно использовать только влажную ткань.
5. Компоненты, контактирующие с пищей, можно очистить в мыльной воде.
6. Перед повторной сборкой после чистки, дождитесь, пока части устройства полностью высохнут.

СОВЕТЫ И РЕКОМЕНДАЦИИ

Проблема	Решение
Кнопки не подсвечиваются или не функционируют	<ul style="list-style-type: none">• Установите стакан на корпус и подключите к сети.• Прижмите стакан, чтобы включить аварийный выключатель блендера.
Кнопки подсвечиваются, но устройство не работает	<ul style="list-style-type: none">• Установите стакан на корпус и подключите устройство к сети.• Переключите ручку скорости обратно в положение "0". После этого можно выбирать скорость и функции.
Устройство останавливается после длительной работы	<ul style="list-style-type: none">• Сработала защита от перегрузок, предотвращающая повреждение двигателя.• Выньте вилку из розетки. Дайте блендеру остыть в течение 30 минут как минимум, после чего снова вставьте вилку в розетку.
Низкое качество обработки пищи	<ul style="list-style-type: none">• Возможно, в блендер поместили слишком большое количество пищи. Постарайтесь загрузить меньшее количество или работайте с порциями пищи, если необходимо.• Чтобы добиться лучших результатов, ингредиенты должны загружаться в виде кусков размеров не больше 2 см.
Пища прилипает к сосуду или не поступает вниз к лезвиям	<ul style="list-style-type: none">• Возможно, размер ингредиентов слишком большой, и куски пищи раздавливают друг друга. Попробуйте разрезать ингредиенты на меньшие куски. Чтобы добиться лучших результатов, загружайте ингредиенты в виде кусков размеров не больше 2 см.• Если необходимо, задайте блендеру минимальную скорость и используйте толкатель, чтобы протолкнуть пищу ближе к рабочему пространству лезвий.• Возможно, смесь слишком густая. Попробуйте добавить воды.
Пища измельчается слишком сильно или становится водянистой	<ul style="list-style-type: none">• Попробуйте задать меньшее время обработки.• Используйте кнопку импульсной функции для упрощения управления устройством.
Низкое качество дробления льда	<ul style="list-style-type: none">• Выберите меньшие куски льда (не больше 2 см).• Используйте режим "Колка льда" для упрощения управления устройством.