

GARLYN

Вспениватель молока

AF-01



РУКОВОДСТВО
ПОЛЬЗОВАТЕЛЯ



GARLYN

Поздравляем с покупкой нового вспенивателя молока GARLYN AF-01!

Благодарим Вас за выбор продукции торговой марки **GARLYN**. Наши изделия разработаны в соответствии с высокими требованиями качества, функциональности и дизайна.

Перед установкой внимательно изучите данное руководство. Производитель не несет ответственность за какие-либо травмы или ущерб, возникшие вследствие неправильной установки или эксплуатации. Сохраните руководство для дальнейшего использования. Правильная эксплуатация устройства значительно продлит срок его службы.

Узнать больше о компании **GARLYN** можно на сайте www.garlyn.ru. Здесь вы сможете заказать бытовую технику **GARLYN** и оригинальные аксессуары к ней, получить консультацию наших специалистов, а также найти адреса фирменных магазинов **GARLYN**.

Отдел заботы о клиентах GARLYN: 8 (800) 350-05-03 (доб. 2) (звонок по России бесплатный).

СОДЕРЖАНИЕ

МЕРЫ ПРЕДОСТОРОЖНОСТИ	3	ЧИСТКА И УХОД	12
Устройство прибора	8	Хранение и транспортировка	12
ПЕРЕД НАЧАЛОМ РАБОТЫ	9	УСТРАНЕНИЕ НЕИСПРАВНОСТЕЙ	14
Дезинфекция	9	ОТДЕЛ ЗАБОТЫ О КЛИЕНТАХ GARLYN	15
ИСПОЛЬЗОВАНИЕ	10	ТЕХНИЧЕСКИЕ ХАРАКТЕРИСТИКИ	16
Приготовление молочной пенки	10	КОМПЛЕКТАЦИЯ	17
Подогрев молока	11	УТИЛИЗАЦИЯ	18
Автоматическое отключение	11		



Ваша безопасность очень важна для нас. Пожалуйста, прочитайте руководство пользователя перед началом использования прибора.

При работе с устройством будьте внимательны, осторожны и благоразумны. Описанные меры предосторожности и порядок действий не охватывают все возможные ситуации при его эксплуатации. Используйте прибор исключительно по прямому назначению. Любое действие, не соответствующее инструкциям, может привести к повреждению изделия или возникновению возможных травм или несчастных случаев.

МЕРЫ ПРЕДОСТОРОЖНОСТИ

Производитель не несет ответственности за повреждения/ущерб, вызванные несоблюдением требований по технике безопасности и правил эксплуатации прибора.

Прибор был разработан для бытового использования исключительно в домашних условиях, а также условиях, приближенных к домашним: кухни для персонала в магазинах, офисах и иных рабочих местах; в гостиницах, отелях и других жилых помещениях. Используйте его только по назначению. Любое нецелевое использование изделия станет нарушением условий надлежащей эксплуатации. В этом случае производитель не несет ответственности за возможные последствия.

Используйте прибор с осторожностью и предупреждайте других пользователей о потенциальной опасности.

В случае передачи устройства третьему лицу данное руководство также должно быть передано.

ОСТОРОЖНО

- ▲ Не ремонтируйте и не заменяйте никакие из частей устройства самостоятельно. Не эксплуатируйте прибор с поврежденным шнуром или вилкой, а также после сбоя в работе, падения или повреждения любым способом. Случайное повреждение прибора может привести к неисправностям, не соответствующим условиям гарантии, а также к поражению электротоком. Все процедуры, кроме рекомендованных в настоящем руководстве, должны выполняться исключительно квалифицированными специалистами авторизованного сервис-центра.
- ▲ Перед подключением устройства к электрической сети проверьте, совпадает ли ее рабочее напряжение с номинальным напряжением питания устройства.
- ▲ Данное устройство не предназначено для работы с использованием внешнего таймера или другого устройства, автоматиче-

ски регулирующего включение/выключение устройства.

- ▲ Не протягивайте кабель электропитания в дверных проемах или вблизи источников тепла. Следите за тем, чтобы он не перекручивался и не перегибался, не соприкасался с острыми и/или горячими предметами, не ставьте на него тяжелые предметы. Износ кабеля может привести к короткому замыканию и поражению электрическим током.
- ▲ Устройство всегда должно находиться на ровной чистой сухой поверхности, в хорошо вентилируемом месте, вдали от источников тепла и влаги. Для снижения риска поражения электрическим током не допускайте попадания влаги на вилку питания.
- ▲ Регулярно проверяйте устройство и провод питания на наличие повреждений. При условии наличия повреждений на проводе питания или приборе, а также,

если возникла какая-либо неисправность после падения устройства или его повреждения каким-либо иным способом, – не используйте прибор.

- ▲ В конструкции устройства предусмотрен короткий шнур питания, благодаря чему отсутствует риск его спутывания при использовании. При необходимости Вы можете использовать устройство совместно с удлинителем, соблюдая все меры предосторожности. Номинальное напряжение удлинителя должно соответствовать номинальному напряжению шнура питания устройства. Удлинитель должен быть расположен в безопасном и недосягаемом для детей месте.
- ▲ Для отключения прибора от электросети всегда беритесь за саму вилку, не тяните за кабель электропитания.
- ▲ Используйте изделие только с прилагаемым основанием.

▲ Обращайтесь с прибором осторожно. Поверхность нагревательного элемента после использования подвержена остаточному нагреву.

ВНИМАНИЕ

- ▲ Не размещайте и не используйте устройство на мокрой или горячей поверхности.
- ▲ Соблюдайте достаточное безопасное расстояние вокруг прибора. Горячее молоко может стать причиной сильного ожога. Избегайте контакта с горячими поверхностями и выходящим паром.
- ▲ Эксплуатируйте прибор только тогда, когда он наполнен молоком. Закрывайте крышку при вспенивании или нагревании.
- ▲ Не перемещайте и не транспортируйте прибор во время использования, когда в нем находится горячее молоко. Расплескивание горячего молока создает опасность ожога.

- ▲ Не наполняйте емкость молоком выше максимального уровня.
- ▲ НЕ помещайте никакие емкости внутрь прибора – молоко должно быть перелито из упаковки в прибор.
- ▲ НЕ используйте прибор для нагрева или растапливания сливочного масла.
- ▲ Не используйте устройство для подогрева молока для детей.
- ▲ Запрещено открывать крышку во время процесса вспенивания или подогрева.
- ▲ Избегайте попадания жидкости на электрические разъемы.
- ▲ Будьте осторожны при наливании горячей жидкости, так как она может быть выброшена из прибора из-за резкого выброса пара.
- ▲ Не погружайте устройство и провод питания в воду или другие жидкости – оно может быть повреждено в результате короткого замыкания. Пользуйтесь прибором исключительно сухими руками. В случае падения прибора в воду немедленно отключите подачу питания в электрическую розетку, затем выньте вилку провода питания прибора из розетки. Ни в коем случае не опускайте руки в воду – это может привести к поражению электрическим током.
- ▲ Не используйте прибор на открытом воздухе: попадание влаги или посторонних предметов внутрь корпуса может привести к серьезным повреждениям устройства.
- ▲ Не помещайте изделие в посудомоечную машину.
- ▲ Не открывайте корпус прибора и не пытайтесь разбирать его – внутри нет обслуживаемых частей.

- ▲ Используйте прибор на высоте не более 2000 м.

ПРЕДУПРЕЖДЕНИЯ

- ▲ Перед использованием проверяйте рабочую камеру устройства на наличие посторонних предметов внутри.
- ▲ Прибор нуждается в чистке после каждого использования.
- ▲ Всегда отключайте устройство от сети питания после использования, а также во время его очистки или перемещения.
- ▲ Упаковочный материал (пенопласт, пленка и прочее) может быть опасен для детей. Утилизируйте его в соответствии с местными правилами или храните в недоступном для детей месте.
- ▲ Данный прибор могут использовать дети в возрасте от 8 лет и старше, лица с ограниченными физическими и сенсорными

способностями, а также с нарушениями душевного здоровья, или люди с недостатком опыта и знаний при условии, если они находятся под постоянным присмотром лица, ответственного за их жизнь, здоровье и благополучие, или если им провели полноценный инструктаж о безопасном использовании устройства с полным пониманием возможных опасностей.



В случае обнаружения каких-либо неполадок немедленно прекратите использование устройства.

УСТРОЙСТВО ПРИБОРА

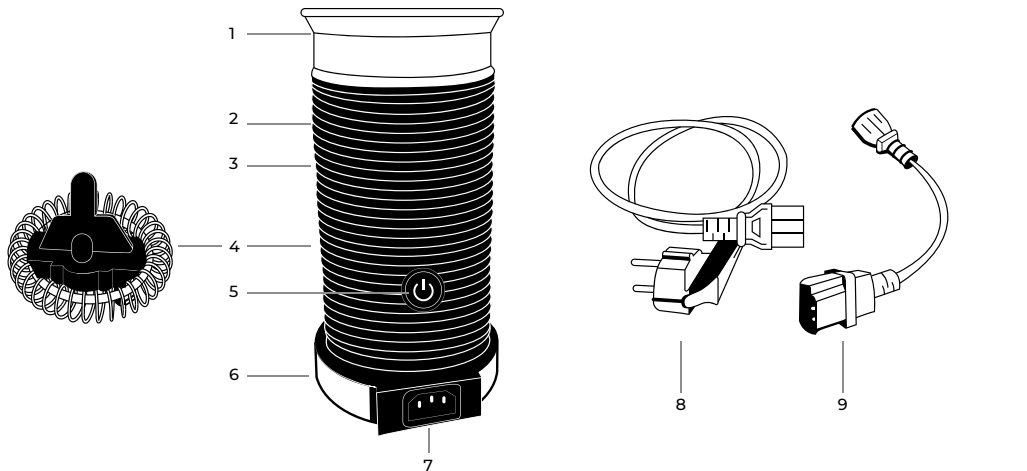

- 1. Крышка с отверстием для выхода излишков молока
- 2. Уровень максимального нагрева
- 3. Уровень максимального пенообразования
- 4. Венчик для взбивания
- 5. Кнопка включения/выключения 
- 6. Основание с контактной группой Strix
- 7. Разъем
- 8. Кабель питания для розетки
- 9. Кабель питания для мультикофеварки GARLYN L8 ML

ПЕРЕД НАЧАЛОМ РАБОТЫ

Достаньте прибор и комплектующие из упаковки. Удалите все транспортировочные материалы и наклейки.



Обязательно сохраните на корпусе все предупреждающие наклейки и этикетку с серийным номером изделия.

Визуально убедитесь в отсутствии механических повреждений прибора.



Необходимо выдержать устройство 3 часа при комнатной температуре перед использованием, если оно подвергалось низким температурам при транспортировке.



Данный прибор предназначен ТОЛЬКО для подогрева и вспенивания молока.

Вы можете использовать прибор как самостоятельное устройство или подключить его к кофеварке (кабель питания входит в комплект).

ДЕЗИНФЕКЦИЯ

Перед первым использованием очистите прибор и венчик для удаления всех производственных остатков. Порядок действий приведен ниже.



Не погружайте устройство в воду!

1. Поместите основание на сухую, ровную, устойчивую поверхность.
2. Подключите шнур питания к электросети.
3. Наполните прибор холодной водой до уровня MAX и нажмите на кнопку , индикатор кнопки загорится. Вода начнет нагреваться.
4. После нагрева вылейте воду, обязательно дайте прибору остыть перед повторным включением. При необходимости повторите вышеописанные действия еще раз.

ИСПОЛЬЗОВАНИЕ



Запрещено открывать крышку во время процесса вспенивания или подогрева!

ПРИГОТОВЛЕНИЕ МОЛОЧНОЙ ПЕНКИ

1. Подключите прибор к электросети.
2. Откройте крышку и прикрепите венчик для взбивания на вращающийся вал.
3. Заполните емкость холодным молоком (5-10 °С). Уровень молока должен быть между отметками MIN и MAX.
4. Плотно установите крышку, слегка надавив на нее.
5. Установите прибор на основание.
6. Если Вам нужна горячая молочная пенка, нажмите на кнопку  один раз, индикатор кноп-

ки загорится красным цветом. Прибор отключится автоматически примерно через 2 минуты, когда температура достигнет 75 °С.

Если Вам нужна холодная молочная пенка, нажмите на кнопку  два раза, индикатор кнопки загорится синим цветом. Прибор отключится автоматически примерно через 2 минуты.



7. После приготовления снимите прибор с основания, откройте крышку и аккуратно вылейте оставшееся молоко.



Всегда сливайте молоко и очищайте прибор сразу после завершения процесса вспенивания. Никогда не оставляйте молоко в устройстве на ночь.

8. Дайте прибору остыть, прежде чем наполнять его снова.

ПОДОГРЕВ МОЛОКА

1. Подключите прибор к электросети.
2. Откройте крышку.
-  *Не прикрепляйте венчик для взбивания на вращающийся вал!*
3. Заполните емкость холодным молоком (5-10 °С). Уровень молока должен быть между отметками MIN и MAX.
4. Плотно установите крышку, слегка надавив на нее.
5. Установите прибор на основание.
6. Нажмите на кнопку  один раз, индикатор кнопки загорится красным цветом. Прибор отключится автоматически примерно через 2 минуты, когда температура достигнет 65 °С.

7. После приготовления снимите прибор с основания, откройте крышку и аккуратно вылейте горячее молоко.



Всегда сливайте молоко и очищайте прибор сразу после завершения процесса подогрева. Никогда не оставляйте молоко в устройстве на ночь.

8. Дайте прибору остыть, прежде чем наполнять его снова.

АВТОМАТИЧЕСКОЕ ОТКЛЮЧЕНИЕ

Если в приборе недостаточно жидкости, он автоматически отключится. Следите за тем, чтобы в емкости устройства было достаточно молока, так как частое автоотключение может сократить срок службы изделия.

ЧИСТКА И УХОД

Перед чисткой всегда отключайте прибор от электросети и дайте ему полностью остыть.



Не помещайте прибор и основание под струю воды, не погружайте их в воду или иные жидкости!

Запрещается использование абразивных средств, агрессивных химических и иных веществ, применение которых не рекомендовано для очистки предметов, контактирующих с продуктами питания.

Очищайте корпус прибора и внутреннюю поверхность мягкой влажной тканью или салфеткой, затем просушите. Венчик для взбивания можно промыть теплой водой.

При необходимости наденьте венчик на вращающийся вал, наполните емкость прибора чистой водой до отметки MAX, затем добавьте пару капель мягкого жидкого мыла. Нажмите на кнопку . После нагрева и выключения прибора вылейте

мыльную воду. Снова налейте чистую воду в емкость и повторяйте вышеописанные действия до тех пор, пока остатки мыла не будут полностью удалены. Вытрите прибор влажной тканью. Убедитесь, что все разъемы остались сухими.

ХРАНЕНИЕ И ТРАНСПОРТИРОВКА

- Перед хранением и транспортировкой устройства необходимо тщательно очистить корпус и полностью его просушить.
- Хранение допускается в сухом и хорошо вентилируемом помещении вдали от источников огня, нагревательных приборов и прямых солнечных лучей. Храните прибор в чистом и сухом состоянии, в недоступном для детей месте.
- Электрические устройства транспортируют всеми видами транспорта в соответствии с правилами перевозки грузов, действующими на транспорте конкретного вида. При перевозке устройства используйте оригинальную заводскую упаковку.

- Транспортировка должна осуществляться только в крытом транспорте.
- Устройство должно быть правильно упаковано и закреплено во избежание самопроизвольного перемещения в процессе транспортировки.
- Транспортировка устройства должна исключать возможность непосредственного воздействия на него атмосферных осадков и агрессивной внешней среды.
- При осуществлении транспортировки и хранения устройства запрещается подвергать его механическим воздействиям извне, так как они могут привести к повреждению устройства, разрушению его конструкции или повреждению внешней упаковки.
- При хранении и транспортировке запрещено допускать попадание воды и иных жидкостей на упаковку устройства или внутрь упаковки.
- При проведении погрузочно-разгрузочных работ требуется осторожность.

УСТРАНЕНИЕ НЕИСПРАВНОСТЕЙ

НЕИСПРАВНОСТЬ	ВОЗМОЖНЫЕ ПРИЧИНЫ	СПОСОБ РЕШЕНИЯ
Устройство не включается после подключения к сети	Электрошнур неправильно вставлен в розетку или в розетке нет напряжения	Заново подключите электрошнур к розетке
		Подключите устройство к другому источнику питания
Посторонний запах во время работы устройства	Устройство новое	Выполните действия, описанные в разделе «Дезинфекция»
Устройство внезапно прекращает работу	Слишком маленькое напряжение	Проверьте напряжение
	В приборе недостаточное количество молока	Следите за достаточным количеством молока в приборе
Посторонний шум во время работы	Двигатель поврежден	Обратитесь в авторизованный сервисный центр или в отдел заботы о клиентах GARLYN



Если неисправность не удалось устранить, обратитесь за консультацией в авторизованный сервисный центр или в отдел заботы о клиентах GARLYN. Все ремонтные работы должны производиться квалифицированными специалистами в сервисном центре.

ОТДЕЛ ЗАБОТЫ О КЛИЕНТАХ GARLYN

КАК СВЯЗАТЬСЯ

Чтобы получить ответы на все интересующие Вас вопросы, обратитесь в наш отдел заботы о клиентах.

Наши специалисты с радостью помогут решить любые возникшие проблемы и ответят на самые неожиданные вопросы.

Мы также будем рады Вашим предложениям о том, как еще мы можем улучшить наши товары и сделать их максимально удобными и надежными.

С заботой о Вас!

Телефон: 8 (800) 350-05-03 (доб. 2)

Почта: info@garlyn.ru

График работы: ежедневно с 10 до 20.

ТЕХНИЧЕСКИЕ ХАРАКТЕРИСТИКИ

Тип товара	вспениватель молока
Товарный знак	Garlyn
Модель	AF-01
Напряжение	220-240 В, 50 Гц
Мощность	550 Вт
Материал корпуса	нержавеющая сталь / пластик
Защита от поражения электротоком	класс I
Тип привода	магнитный
Антипригарное покрытие	есть
Тип подключения питания	к розетке / мультикофеварке GARLYN L8 ML
Температура подогрева молока	60-70 °С
Режимы работы	взбивание, подогрев, взбивание и подогрев
Максимальный объем молока для взбивания	130 мл
Максимальный объем молока для подогрева	250 мл
Автоотключение	есть
Габаритные размеры	104 × 200 × 105 мм
Вес нетто	750 г
Срок службы	3 года

КОМПЛЕКТАЦИЯ

Вспениватель молока	1 шт.
Основание	1 шт.
Венчик для взбивания	1 шт.
Кабель питания для розетки	1 шт.
Кабель питания для мультиварки	1 шт.
Руководство пользователя	1 шт.
Краткая инструкция пользователя	1 шт.
Гарантийный талон	1 шт.

I *Производитель, постоянно улучшая и совершенствуя свою продукцию, оставляет за собой право вносить конструктивные изменения в спецификацию и дизайн товара, не ухудшающие его качество, без предварительного уведомления об этих изменениях.*

УТИЛИЗАЦИЯ



Внимание! После окончания срока службы в соответствии с экологическими требованиями не выбрасывайте прибор вместе с бытовыми отходами. Передайте его в специализированный пункт для дальнейшей утилизации. Этим Вы сможете защитить окружающую среду.



Отходы, образующиеся при утилизации изделий, подлежат обязательному сбору с последующей утилизацией в установленном порядке и в соответствии с действующими требованиями и нормами отраслевой нормативной документации, в том числе в соответствии с СанПиН 2.1.7.1322-03 «Гигиенические требования к размещению и обезвреживанию отходов производства и потребления».



Товар сертифицирован в соответствии с Федеральным законом «О техническом регулировании» и соответствует требованиям Технического регламента Таможенного союза ТР ТС 004/2011 «О безопасности низковольтного оборудования», Технического регламента Таможенного союза ТР ТС 020/2011 «Электромагнитная совместимость технических средств», Технического регламента Евразийского экономического союза «Об ограничении применения опасных веществ в изделиях электротехники и радиоэлектроники» ТР ЕАЭС 037/2016.

Гарантийный срок: 12 месяцев с даты продажи изделия
Дату изготовления Вы можете найти на корпусе устройства
Спроектировано и разработано компанией Garlyn
Сделано в Китае

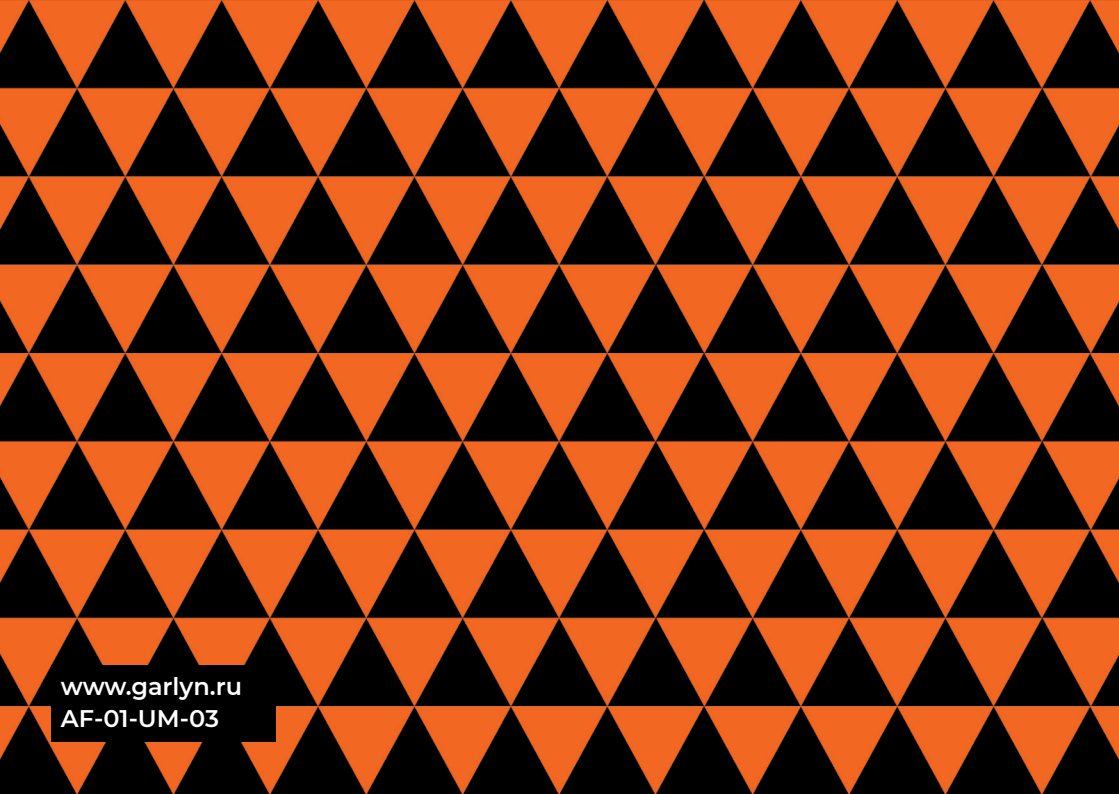
The background of the entire image is a repeating geometric pattern of triangles. The triangles are arranged in a grid where each row consists of alternating orange and black triangles pointing upwards. The rows are offset from each other, creating a tessellated effect. In the bottom-left corner, there is a black rectangular box containing white text.

www.garlyn.ru
AF-01-UM-03